

Κατάλογος 2022 Οικιακός Κλιματισμός

Εξειδικευμένο Δίκτυο



Όμορφος Σχεδιασμός Χώρου

Η Fujitsu General προσφέρει κλιματιστικά με όμορφο σχεδιασμό και βραβευμένα για το design τους, τα οποία είναι κατάλληλα για χώρους υψηλής αισθητικής.

NEO KE Series

Επίτοιο

KE Designer Series

Στοχεύουμε σε ένα σχεδιαστικά όμορφο κλιματιστικό, εναρμονισμένο με τον περιβάλλοντα χώρο.

CMF: Color Material Finish (Φινίρισμα Χρωματικής Διαφοροποίησης)

Η οπτική εντύπωση της επιφάνειας διαφοροποιείται ανάλογα με το φως της ημέρας, δίνοντας την αίσθηση "ζωντανού καμβά".



Προϊόντα με βραβευμένα σχεδιασμό

Επίτοια



KG Series



GOOD DESIGN



KM Series



GOOD DESIGN



KP Series



reddot award 2019 winner

Οικιακή Χρήση

Για Διαμερίσματα & Σπίτια

Η Fujitsu General Ltd παρέχει προϊόντα που ταιριάζουν σε όλους τους χώρους και στους ρυθμούς της σύγχρονης ζωής, από το σαλόνι όπου όλη η οικογένεια χαλαρώνει, μέχρι τα υπνοδωμάτια και τα παιδικά δωμάτια.



Πληθώρα εσωτερικών μονάδων με βάση τα χαρακτηριστικά κάθε δωματίου



Για Μεγάλους Χώρους & Σαλόνια

Μοντέλα Αυξημένης Παροχής Αέρα
Άνεση σε κάθε γωνιά ακόμα και σε μεγάλους χώρους με δύσκολη διαρρύθμιση.

NEW KE Series



Για Μεγάλα Υπνοδωμάτια ή Σαλόνια

Μοντέλα Όμορφου Σχεδιασμού & Αθόρυβης Λειτουργίας
Υψηλή απόδοση και χαμηλή στάθμη θορύβου με έμφαση στο σχεδιασμό.

KG GOOD DESIGN



NEW KM Series



Για Μεγάλα Δωμάτια

Μοντέλα Άνεσης
Ιδανικά για μεγάλους χώρους, διαθέτουν βασικές λειτουργίες με δυνατή και άνετη παροχή αέρα



KP Series

Για Υπνοδωμάτια ή Γραφεία

Μοντέλα Standard & Eco
Υψηλή απόδοση και συμπαγής σχεδιασμός για μικρούς χώρους.



Εξωτερικές μονάδες κατάλληλες για κάθε διαμέρισμα και σπίτι



Πολυδιαίρουμένα (Multi) με R32

Τα συστήματα κλιματισμού χρησιμοποιούν το νέο πιο φιλικό προς το περιβάλλον ψυκτικό υγρό R32, ενώ παράλληλα προστέθηκαν νέες εσωτερικές μονάδες με βελτιωμένο σχεδιασμό.



Λειτουργία από παντού

Με ένα απλό smartphone, μπορείτε να ελέγχετε την κατάσταση λειτουργίας όχι μόνο του οικιακού κλιματιστικού σας, αλλά και του δεύτερου σπιτιού (εξοχικού) σας, καθώς και του πατρικού σας (μέχρι 24 κλιματιστικά).

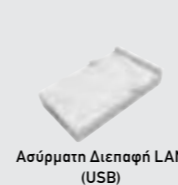

Ασύρματη Διεπαφή LAN (USB)



FGLair

Download Free

Available on the App Store

Get it on Google play

Ο αποκλειστικός ασύρματος Wi-Fi προσαρμογέας δίνει τη δυνατότητα ελέγχου του κλιματιστικού από smartphone, tablet ή PC εκτός σπιτιού.



Επεξηγήσεις Χαρακτηριστικών

Λειτουργίες Εξοικονόμησης Ενέργειας

- Dual** **Διπλοί πλευρικοί ανεμιστήρες**
Ειδική διαχείριση της κυκλοφορίας του αέρα με τη δημιουργία υβριδικής παροχής που επιτρέπει τη δημιουργία άνετης παραμονής, χωρίς μεταβολές της θερμοκρασίας με ομοιόμορφη κατανομή του αέρα.
- Save** **Αισθητήρας Ανθρώπινης Παρουσίας**
Ο Αισθητήρας Ανθρώπινης Παρουσίας ανιχνεύει την κίνηση στο χώρο και θέτει το κλιματιστικό σε λειτουργία χαμηλότερης απόδοσης, όταν ο χώρος είναι κενός. Μόλις εντοπιστεί κίνηση, επιστρέφει κανονικά στις ρυθμίσεις λειτουργίας.
- Economy** **Οικονομική Λειτουργία**
Περιορίζει το μέγιστο ρεύμα λειτουργίας και επιτρέπει εξοικονόμηση ενέργειας.
- Set Temp.** **Ρύθμιση Εύρους Ορίων Θερμοκρασίας Δωματίου**
Το ανώτατο και κατώτατο όριο της θερμοκρασίας μπορεί να ρυθμιστεί, παρέχοντας επιπλέον εξοικονόμηση ενέργειας ενώ προσφέρει άνεση στους χρήστες.
- Save+Stop** **Αποθήκευση & Παύση Αισθητήρα Ανθρώπινης Παρουσίας**
Ο Αισθητήρας (προαιρετικός) ανιχνεύει την κίνηση των ανθρώπων στο χώρο και αποφορτίζει τότε να εξοικονομήσει ενέργεια ή να απενεργοποιήσει τη μονάδα.
- Return** **Ορισμός Θερμοκρασίας Επαναφοράς Δωματίου**
Η ρύθμιση της προσωρινής διαφορετικής θερμοκρασίας, επανέρχεται αυτόματα στην προγενέστερη μετά το πέρας συγκεκριμένου χρονικού διαστήματος.

Λειτουργίες Άνεσης

- Heating** **Ισχυρή Θέρμανση**
Διατηρεί την απόδοση θέρμανσης ακόμη και με εξωτερική θερμοκρασία -7°C.
- Diffuser** **Διαχύτης Ισχύος**
Μια πρόσθετη περσίδα η οποία ενεργοποιείται μέσω αισθητήρων σύμφωνα με τις συνθήκες, για άμεση επίτευξη άνεσης στο χώρο.
- Powerful** **Λειτουργία Ισχύος**
Λειτουργία στη μέγιστη ταχύτητα ανεμιστήρα και συμπίεστή για γρήγορη επίτευξη συνθήκης άνεσης.
- HEAT 10°C** **Λειτουργία Θέρμανσης 10°C**
Λειτουργία για τη διατήρηση της εσωτερικής θερμοκρασίας όχι χαμηλότερα των 10°C, διασφαλίζοντας ότι ο χώρος δεν 'παγώνει'.
- Auto Changeover** **Αυτόματη Εναλλαγή**
Η λειτουργία αυτή επιτρέπει την αυτόματη εναλλαγή ψύξης ή θέρμανσης σύμφωνα με την επιλεγμένη θερμοκρασία του χώρου.
- Up/Down** **Κινούμενα Πάνω/Κάτω πτερύγια**
Αυτόματη κίνηση των πτερυγίων ελέγχου ροής πάνω/κάτω.
- Adjust** **Αυτόματη ρύθμιση της ροής του αέρα**
Η ροή ρυθμίζεται αυτόματα από τον μικροϋπολογιστή σύμφωνα με τις θερμοκρασιακές ανάγκες του χώρου.
- R Restart** **Αυτόματη Επανεκκίνηση**
Με την επαναφορά της παροχής του ρεύματος μετά από προσωρινή διακοπή, το κλιματιστικό ξεκινά αυτόματα με τις ίδιες ρυθμίσεις που είχε πριν.
- Server Room** **Λειτουργία Server Room**
Για χρήση σε server rooms με δυνατότητα διασύνδεσης 2 εσωτερικών μονάδων που λειτουργούν αδιάλειπτα σε ψύξη όλο το χρόνο.
- Low Noise** **Λειτουργία Χαμηλού Θορύβου**
Επιλεγμένη στάθμη θορύβου της εξωτερικής μονάδας.
- Double** **Αυτόματη διπλή παλινδρόμηση**
Επιτρέπει τη συνδυασμένη κίνηση των πτερυγίων και προς τις τέσσερις κατευθύνσεις.

Λειτουργίες Ευκολίας

- Auto OFF** **Χρονοδιακόπτης Αυτόματης Παύσης (Auto-off)**
Η εσωτερική μονάδα απενεργοποιείται αυτόματα μόλις επιτευχθεί το προκαθορισμένο χρονικό διάστημα λειτουργίας.
- Sleep** **Χρονοδιακόπτης Ύπνου**
Με βάση το χρόνο λειτουργίας, ο μικροϋπολογιστής αλλάζει σταδιακά τη θερμοκρασία επιλογής για άνεση στον ύπνο.
- Weekly** **Εβδομαδιαίος Προγραμματισμός**
Μπορούν να ρυθμιστούν διαφορετικές ώρες εκκίνησης και διακοπής λειτουργίας για κάθε ημέρα της εβδομάδας.
- LAN** **Ασύρματος έλεγχος LAN**
Με τη χρήση της Ασύρματης Διεπαφής μπορεί να ελεγχεται η ψύξη και η θέρμανση του κλιματιστικού κάθε στιγμή απομακρυσμένα μέσω internet.
- Program** **Προγραμματισμός Χρονοδιακόπτη**
Ο ψηφιακός χρονοδιακόπτης επιτρέπει επιλογή μιας από τις λειτουργίες: ON, OFF, ON » OFF ή OFF » ON.
- Filter** **Ένδειξη Φίλτρου**
Υπενθυμίζει την ανάγκη καθαρισμού του φίλτρου.

Λειτουργίες Καθαρισμού

- Plasma** **Ηλεκτροστατικό Φίλτρο Πλάσματος**
Ηλεκτροστατικό φίλτρο κατακράτησης σκόνης, γύρης και λοιπών οικιακών ρύπων. Είναι πλενόμενο και διατηρείται πάντα καθαρό.
- Auto** **Αυτόματος καθαρισμός φίλτρου**
Η συλλεγόμενη σκόνη αφαιρείται αυτόματα από το μηχανικό φίλτρο και αποθηκεύεται στο διαθέσιμο δοχείο. Απαιτείται προγραμματισμένο άδειασμα του δοχείου κατά τακτά διαστήματα.
- AF** **Φίλτρο με απόσταγμα Κατεχίνης Μήλου**
Στο φίλτρο αυτό με τη βοήθεια του στατικού ηλεκτρισμού, 'εγκλωβίζονται' λεπτά σκόνη, σάρατοι σπόροι μούχλας, παθογόνοι μικροοργανισμοί. Στη συνέχεια αδρανοποιούνται από την πολυφαινόλη της κατεχίνης.
- Washable** **Πλενόμενη μετώπη**
Αφαιρούμενη και πλενόμενη μετώπη.
- ION** **Φίλτρο Απόσπησης Ιόντων Μακράς Διάρκειας**
Στο φίλτρο αυτό αποδομούνται οι οσμές με ιόντα που εκπέμπονται από τα εμποτισμένα κεραμικά σωματίδια, επιτυγχάνοντας εξάλειψη της κακοσμίας.

Εγκατάσταση

- Blue Fin** **Αντιδιαβρωτική επικάλυψη "Blue Fin"**



Τεχνολογία ALL DC Inverter

Τοίχου Flagship Range



KX Series **nocria™ X**



Ειδική διαχείριση της κυκλοφορίας του αέρα εξαλείφει τις ενοχλήσεις από 'ρεύματα'.



Με την υβριδική λειτουργία επιτυγχάνεται ευρεία διασπορά της παροχής του αέρα χωρίς την εμφάνιση ενοχλητικών "ρευμάτων" και ανισομερή κατανομή θερμοκρασιών στο χώρο.

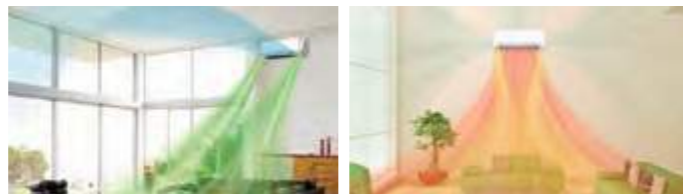

*1: Ανακοινώθηκε το 2012 για τα split κλιματιστικά τοίχου.

Αυτόματος Καθαρισμός Φίλτρου



Φίλτρο μηχανικής κατακράτησης με αυτόματο καθαρισμό και ειδικά δοχεία συλλογής σκόνης.

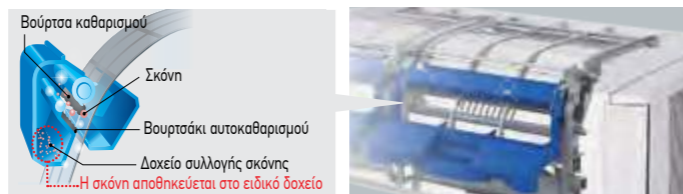

*2: Ανακοινώθηκε το 2002 για τα split κλιματιστικά τοίχου.

Ηλεκτροστατικό Φίλτρο Πλάσματος

Ο αέρας καθαρίζεται με ηλεκτροστατική τεχνολογία συλλογής σκόνης. Η γύρη, η σκόνη στο σπίτι και οι άλλοι μικροσκοπικοί ρύποι συλλέγονται και απομακρύνονται με στατικό ηλεκτρισμό.



Αισθητήρας Ελέγχου Ανθρώπινης Παρουσίας

Ο αισθητήρας ανθρώπινης παρουσίας εντοπίζει τις κινήσεις των ατόμων στο χώρο και θέτει το κλιματιστικό σε λειτουργία χαμηλότερης απόδοσης, όταν ο χώρος είναι κενός. Μόλις επιστρέψουν οι χρήστες στο δωμάτιο, αυτόματα το κλιματιστικό επιστρέφει στην προηγούμενη ρύθμιση λειτουργίας.

Rank **A+++** SEER **8.5** SCOP **6.6**

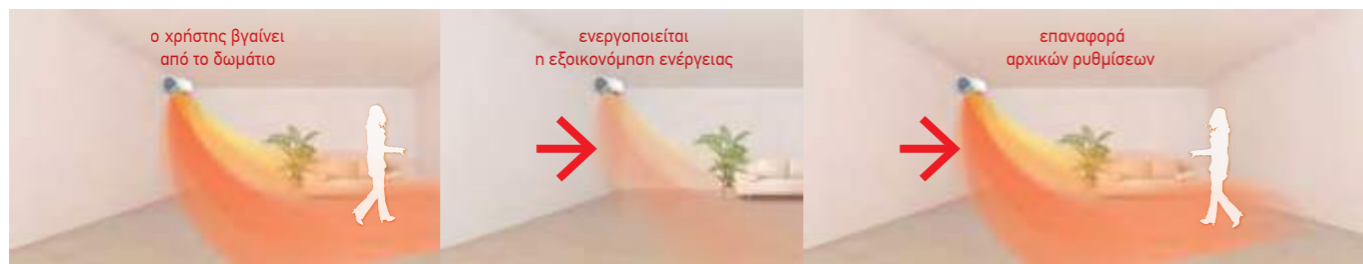

Κωδικός: ASYG09KXCA / ASYG12KXCA



Τύπος	Εσωτερική Μονάδα		ASYG09KXCA		ASYG12KXCA	
	Εξωτερική Μονάδα		AOYG09KXCA		AOYG12KXCA	
Τάση Λειτουργίας			1 Ph, 230V, 50Hz			
Απόδοση	Ψύξη	kW / Btu/h	2.5(0.6-3.5) / 8550(2050-11900)		3.4(0.6-5.3) / 11600(2050-18100)	
	Θέρμανση		3.6(0.6-7.1) / 12300(2050-24200)		5.0(0.6-9.0) / 17060(2050-30700)	
Κατανάλωση	Ψύξη/Θέρμανση	kW	0.460/0.630		0.670/1.020	
EER	Ψύξη		5.45		5.09	
COP	Θέρμανση		5.72		4.90	
Pdesign	Ψύξη/Θέρμανση (@-10°C)	kW	2.5/3.4		3.4/3.5	
SEER	Ψύξη		8.50		8.50	
SCOP	Θέρμανση (Μέση/Θερμή)		5.10/6.6		5.10/6.4	
Κλάση Ενεργειακής Απόδοσης	Ψύξη		A+++		A+++	
	Θέρμανση (Μέση/Θερμή)		A+++/A+++		A+++/A+++	
Ρεύμα Λειτουργίας	Ψύξη/Θέρμανση	A	8.5/14.0		9.0/16.0	
Ετήσια Κατανάλωση Ενέργειας	Ψύξη	kWh/a	103		140	
	Θέρμανση		934/393		961/411	
Αφύγραση		l/h	1.1		1.2	
Ηχητική Πίεση	Εσωτ. (Ψύξη)	Y/M/X/A	46/42/38/28		46/42/38/28	
	Εσωτ. (Θέρμανση)	Y/M/X/A	48/43/39/30		48/43/39/30	
	Εξωτ. (Ψύξη/Θέρμανση)	Υψηλή	40/41		44/43	
Ηχητική Ισχύς	Εσωτ. (Ψύξη/Θέρμανση)	Υψηλή	58/62		58/62	
	Εξωτ. (Ψύξη/Θέρμανση)	Υψηλή	53/57		57/57	
Παροχή Αέρα	Εσωτ. / Εξωτ. (Ψύξη)	Υψηλή	670/1,975		670/2,230	
	Εσωτ. / Εξωτ. (Θέρμανση)		810/1,820		810/1,975	
Καθαρές Διαστάσεις Y x M x B	Εσωτερική	mm	293x786x378		293x786x378	
		kg(lbs)	20 (44)		20 (44)	
Καθαρό Βάρος	Εξωτερική	mm	704x820x315		704x820x315	
		kg(lbs)	41 (90)		41 (90)	
Διάμετρος Σωλήνων (Υγρό/Αέριο)		mm	6.35/9.52		6.35/9.52	
Σωλήνας Αποχέτευσης (εσωτ./εξωτ.)		mm	13.8 / 15.8 έως 16.7		13.8 / 15.8 έως 16.7	
Μέγιστο μήκος σωληνώσεων (αφόρτιστο)		m	15 (15)		15 (15)	
Μέγιστη υψομετρική διαφορά			10		10	
Θερμοκρασιακό Εύρος Λειτουργίας	Ψύξη	°CDB	-10 έως 43		-10 έως 43	
	Θέρμανση		-15 έως 24		-15 έως 24	
Ψυκτικό	Μέσο (Δυναμικό Θέρμανσης Πλανήτη - GWP)		R32 (675)		R32 (675)	
	Περιεχόμενο	kg(CO2eq-T)	1.30 (0.9)		1.30 (0.9)	

Διαστάσεις

(Μονάδα μέτρησης : mm)

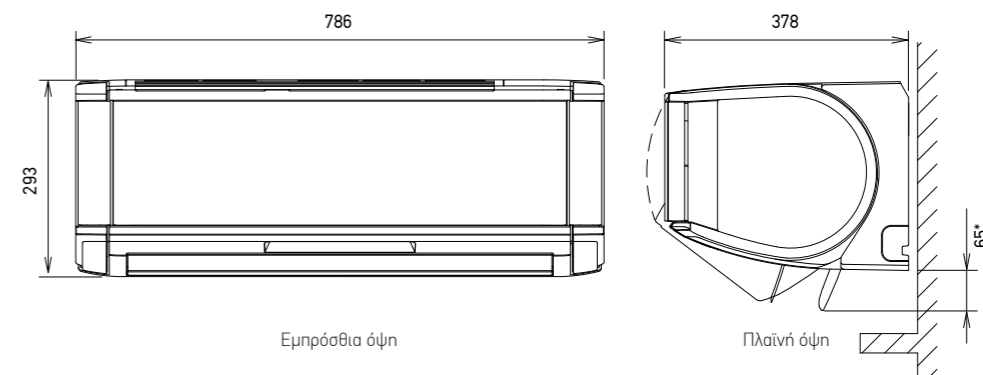

*Διαστάσεις σε ρύθμιση για ροή αέρα προς τα κάτω

Τοίχου

Designer Range

Υψηλή Απόδοση & Σχεδιασμός



KG Series

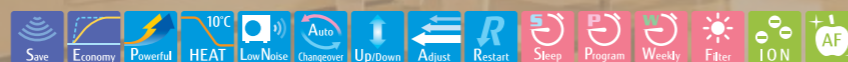
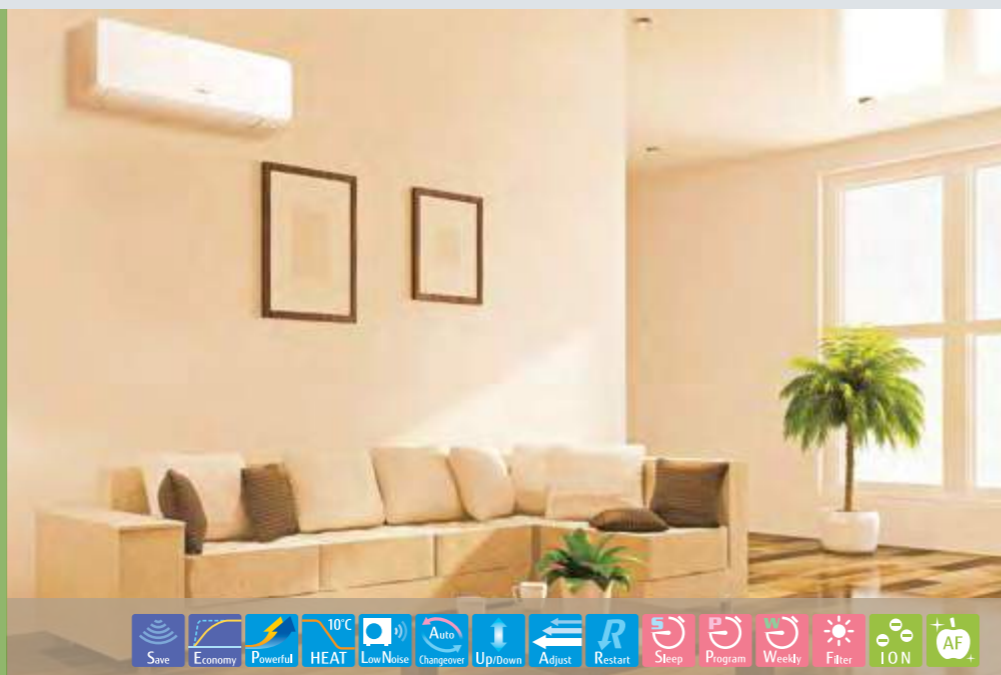

Υψηλή εξοικονόμηση ενέργειας

Η κορυφαία απόδοση επιτυγχάνεται από τον Εναλλάκτη Θερμότητας Σχήματος Λ, το μεγάλο άνοιγμα των περσιδών και το νέο ψυκτικό υγρό.



Υβριδικός Εναλλάκτης Θερμότητας

Οι βαθμοί απόδοσης SEER/SCOP έχουν ανέλθει στην κορυφή της κατηγορίας με τη χρήση του νέου υβριδικής λειτουργίας, εναλλάκτη θερμότητας.

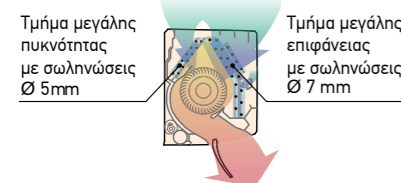

Πτερωτή μεγάλης διαμέτρου Ø 107

Με την αύξηση της διαμέτρου της πτερωτής επιτυγχάνονται μεγαλύτερες παροχές αέρα χωρίς αύξηση της ισχύος του κινητήρα και χωρίς αύξηση του θορύβου.

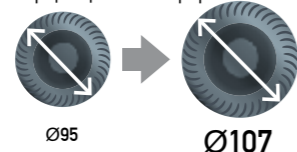

Αισθητήρας ανθρώπινης παρουσίας

Ο αισθητήρας ανθρώπινης παρουσίας εντοπίζει τις κινήσεις των ατόμων στο χώρο και θέτει το κλιματιστικό σε λειτουργία χαμηλότερης απόδοσης, όταν ο χώρος είναι κενός.

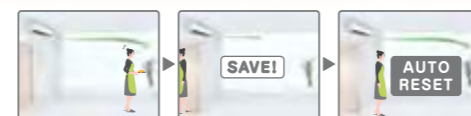

Ευρεία διασπορά & Αθόρυβη λειτουργία

Ο μεγάλος διαχύτης σε συνδυασμό με την νέα διάταξη ροής αέρα, επιτυγχάνουν μεγάλη παροχή αέρα με χαμηλή ταχύτητα και αθόρυβη.



Έξυπνος Έλεγχος (Προαιρετικό)

Έυκολος έλεγχος του κλιματιστικού εντός ή εκτός σπιτιού από smartphone, tablet ή PC.



Ασύρματη διεπαφή LAN

Ο αποκλειστικός ασύρματος Wi-Fi προσαρμογέας δίνει τη δυνατότητα ελέγχου του κλιματιστικού από smartphone, tablet ή PC εκτός σπιτιού.

Κωδικός: ASYG07KGTE / ASYG09KGTE / ASYG12KGTE / ASYG14KGTE



Ασύρματο Χειριστήριο



Προδιαγραφές

Τύπος	Εσωτερική Μονάδα		ASYG07KGTE	ASYG09KGTE	ASYG12KGTE	ASYG14KGTE
	Εξωτερική Μονάδα		AOYG07KGCA	AOYG09KGCA	AOYG12KGCA	AOYG14KGCA
Τάση Λειτουργίας			Single-phase, ~230V, 50Hz			
Απόδοση	Ψύξη	kW / Btu/h	2.0 (0.9-3.2)	2.5(0.9-3.4) / 8500(3070-11600)	3.4(0.9-4.1) / 11600(3070-14000)	4.2(0.9-4.5) / 14330(3070-15400)
	Θέρμανση		2.5 (0.9-5.2)	2.8(0.9-5.4) / 9560(3070-18400)	4.0(0.9-6.1) / 13650(3070-20800)	5.4(0.9-6.4) / 18430(3070-21800)
Κατανάλωση	Ψύξη/Θέρμανση	kW	0.400/0.500	0.555/0.560	0.805/0.910	1.175/1.350
EER	Ψύξη	W/W	5.00	4.50	4.22	3.57
COP	Θέρμανση		5.00	5.00	4.40	4.00
ReDesign	Ψύξη/Θέρμανση (@-10°C)	kW	2.0/2.3	2.5/2.4	3.4/2.5	4.2/4.0
SEER	Ψύξη	W/W	9.1	9.2	9.2	8.3
SCOP	Θέρμανση (Μέση/Θερμή)		5.3/6.6	5.2/6.6	5.2/6.6	4.5/6.6
Κλάση Ενεργειακής Απόδοσης	Ψύξη		A+++	A+++	A+++	A++
	Θέρμανση (Μέση/Θερμή)		A+++/A+++	A+++/A+++	A+++/A+++	A+/A+++
Ρεύμα Λειτουργίας	Ψύξη/Θέρμανση	A	6.5/9.0	6.5/9.0	6.5/9.0	9.0/10.5
Ετήσια Κατανάλωση Ενέργειας	Ψύξη	kWh/a	77	95	129	177
	Θέρμανση		607/263	645/273	672/286	1242/456
Αφύγρανση		l/h	1.0	1.3	1.8	2.1
	Εσωτ. (Ψύξη)	Y/M/X/A	38/33/29/19	40/34/29/19	40/35/30/19	43/36/30/20
Ηχητική Πίεση	Εσωτ. (Θέρμ.)	Y/M/X/A	41/35/31/21	42/36/31/21	42/38/33/21	44/39/33/24
	Εξωτ. (Ψύξη/Θέρμ.)	Yψηλή	46/46	46/48	50/50	50/50
Ηχητική Ισχύς	Εσωτ. (Ψύξη/Θέρμ.)	Yψηλή	54/56	55/57	56/58	57/59
	Εξωτ. (Ψύξη/Θέρμ.)	Yψηλή	61/62	61/63	65/66	65/66
Παροχή Αέρα	Εσωτ. / Εξωτ. (Ψύξη)	Yψηλή	650/1610	700/1610	700/1680	770/1680
Παροχή Αέρα	Εσωτ. / Εξωτ. (Θέρμ.)	Yψηλή	720/1560	750/1610	770/1580	800/1580
Καθαρές Διαστάσεις Y x M x B	Εσωτερική	mm	270 x 834 x 215			
	Εξωτερική	kg(lbs)	10 (22)			
Καθαρό Βάρος		mm	542 x 799 x 290			
Καθαρό Βάρος		kg(lbs)	30 (66)	30 (66)	31 (68)	32 (71)
Διάμετρος Σωλήνων (Υγρό/Αέριο)		mm	6.35/9.52			
Σωλήνας Αποχέτευσης (εσωτ./εξωτ.)			11.8/15.0 έως 16.8			
Μέγιστο μήκος σωληνώσεων (αφόρτιστο)		m	20 (15)			
Μέγιστη υψομετρική διαφορά			15			
Θερμοκρασιακό Εύρος Λειτουργίας	Ψύξη	°CDB	-10 έως 46			
	Θέρμανση		-15 έως 24			
Ψυκτικό μέσο	Τύπος (Δυναμικό Θέρμανσης Πλανήτη - GWP)		R32 (675)			
	Περιεχόμενο	kg(CO2eq-T)	0.75 (0.5)	0.75 (0.5)	0.85 (0.6)	0.85 (0.6)

Προαιρετικά Εξαρτήματα

Εύχρηστο Εναύρατο Χειριστήριο:	UTY-RCRYZ1	Kit Επικοινωνίας:	UTY-TWRXZ2
Εναύρατο Χειριστήριο Αφής:	UTY-RNRZY3	Διεπαφή KNX®:	UTY-VKSX
Εναύρατο Χειριστήριο:	UTY-RLRY	Διεπαφή MODBUS®:	UTY-VMSX
Απλό Εναύρατο Χειριστήριο:	UTY-RSRY	Εξωτερικό Kit Σύνδεσης:	UTY-XWZX
Ασύρματη Διεπαφή LAN:	UTY-TFSXW1		

Διαστάσεις

(Μονάδα μέτρησης: mm)

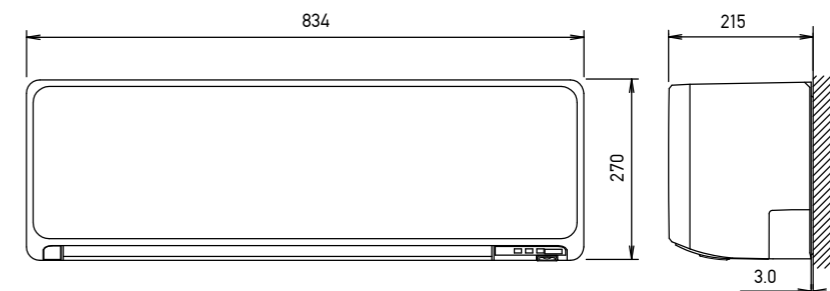

Τοίχου Designer Series



Σχεδιασμός Ήρεμης Ομορφιάς

Κομψότητα εκφραζόμενη σε τρισδιάστατη μορφή με συμμετοχή όμορφων καμπύλων επιφανειών από κάθε οπτική γωνία.



CMF: Color Material Finish
(Φινιρίσμα Χρωματικής Διαφοροποίησης)

Η οπτική εντύπωση της επιφάνειας διαφοροποιείται ανάλογα με το φως της ημέρας, δίνοντας την αίσθηση "ζωντανού καμβή".

Υψηλή εξοικονόμηση ενέργειας

Η κορυφαία απόδοση επιτυγχάνεται από τον Εναλλάκτη Θερμότητας Σχήματος Λ, το μεγάλο άνοιγμα των περσίδων και το νέο ψυκτικό υγρό.

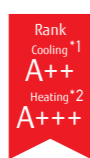

SEER **7.4**^{*1} SCOP **5.3**^{*2}
*1: μοντέλα 07/09 *2: μοντέλο 09

Υβριδικός Εναλλάκτης Θερμότητας



Πτερωτή μεγάλης διαμέτρου Ø 107

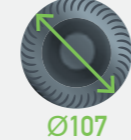

Ευρεία διασπορά & Αθόρυβη λειτουργία

Ο μεγάλος διαχύτης σε συνδυασμό με την νέα διάταξη ροής αέρα, επιτυγχάνουν μεγάλη παροχή αέρα με χαμηλή ταχύτητα και αθόρυβα.



Κιτ Έξυπνου Ελέγχου (Προαιρετικό)

Μπορείτε να ελέγχετε απομακρυσμένα αυτή τη σειρά κλιματιστικών μέσω του έξυπνου κιτ και της διεπαφής LAN. Η διεπαφή LAN μπορεί να τοποθετηθεί χωρίς κάποια ειδική εγκατάσταση.

Με την ασύρματη διεπαφή και την έξυπνη εφαρμογή FGLair, μπορείτε να ελέγχετε την Ψύξη και τη Θέρμανση του σπιτιού σας οποιαδήποτε ώρα και στιγμή από οπουδήποτε και αν βρίσκεστε.

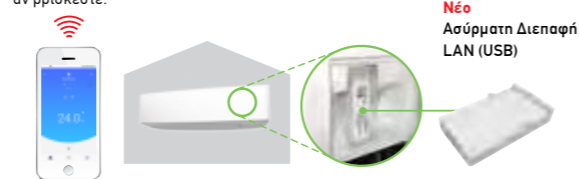

Κωδικός: ASYG07KETE / ASYG09KETE / ASYG12KETE / ASYG14KETE
ASYG07KETE-B / ASYG09KETE-B / ASYG12KETE-B / ASYG14KETE-B



Λευκό



Σκούρο Γκρι



Ασύρματο Χειριστήριο



Για ASYG07/09/12KETE ASYG07/09/12KETE-B



Για ASYG14KETE ASYG14KETE-B

Προδιαγραφές

Τύπος	Εσωτερική Μονάδα		ASYG07KETE ASYG07KETE-B	ASYG09KETE ASYG09KETE-B	ASYG12KETE ASYG12KETE-B	ASYG14KETE ASYG14KETE-B
	Εξωτερική Μονάδα		AOYG07KETA	AOYG09KETA	AOYG12KETA	AOYG14KETA
Τάση Λειτουργίας			Single phase, ~230V, 50Hz			
Απόδοση	Ψύξη	kW / Btu/h	2.0(0.9-3.0)/6824(3070-10240)	2.5(0.9-3.2)/8530(3070-10920)	3.4(0.9-3.9)/11600(3070-13310)	4.2(0.9-4.4)/14330(3070-15012)
	Θέρμανση		2.5(0.9-3.4)/8530(3070-11600)	2.8(0.9-4.0)/9553(3070-13650)	4.0(0.9-5.3)/13650(3070-18085)	5.4(0.9-6.0)/18425(3070-20475)
Κατανάλωση	Ψύξη/Θέρμανση	kW	0.450 / 0.555	0.630 / 0.620	0.935 / 0.960	1.220 / 1.410
EER	Ψύξη	W/W	4.43	3.97	3.65	3.44
COP	Θέρμανση	W/W	4.52	4.52	4.17	3.83
Pdesign	Ψύξη/Θέρμανση(-10°C)	kW	2.0 / 2.3	2.5 / 2.4	3.4 / 2.5	4.2 / 4.0
SEER	Ψύξη	W/W	7.40	7.40	7.30	6.9
SCOP	Θέρμανση (Μέση/Θερμή)	W/W	4.10/5.20	4.10/5.30	4.40/5.40	4.10/5.60
Κλάση Ενεργειακής Απόδοσης	Ψύξη		A++	A++	A++	A++
	Θέρμανση (Μέση/Θερμή)		A+/A+++	A+/A+++	A+/A+++	A+/A+++
Ρεύμα Λειτουργίας	Ψύξη/Θέρμανση	A	6.5 / 9.0	6.5 / 9.0	6.5 / 9.0	6.5 / 9.0
Ετήσια Κατανάλωση Ενέργειας	Ψύξη	kWh/a	95	118	163	213
Αφύγρυνση	Θέρμανση (Μέση/Θερμή)		785/333	819/343	795/347	1,367/533
		l/h	1.0	1.3	1.8	2.1
Ηχητική Πίεση	Εσωτ. (Ψύξη)	Y/M/X/A	38 / 33 / 29 / 20	40 / 34 / 29 / 20	40 / 35 / 30 / 20	43 / 36 / 30 / 20
	Εσωτ. (Θέρμανση)	Y/M/X/A	41 / 35 / 31 / 22	42 / 36 / 31 / 22	42 / 38 / 33 / 22	44 / 39 / 33 / 24
	Εξωτ. (Ψύξη/Θέρμανση)	Yψηλή	46 / 46	46 / 46	50 / 50	50 / 50
Ηχητική Ισχύς	Εσωτ. (Ψύξη/Θέρμανση)	Yψηλή	54 / 56	55 / 57	55 / 58	57 / 59
	Εξωτ. (Ψύξη/Θέρμανση)	Yψηλή	61 / 61	61 / 62	65 / 65	65 / 66
Παροχή Αέρα	Εσωτ. / Εξωτ. (Ψύξη)	Yψηλή	650 / 1,650	700 / 1,650	700 / 1,700	770 / 1,680
	Εσωτ. / Εξωτ. (Θέρμανση)	Yψηλή	720 / 1,450	750 / 1,450	770 / 1,470	800 / 1,580
Καθαρές Διαστάσεις Y x M x B	Εσωτ.	mm	295 x 980 (η πλευρά τοίχου 840) x 230			
	Εξωτ.	mm	541 x 663 x 290	541 x 663 x 290	541 x 663 x 290	542 x 799 x 290
Καθαρό Βάρος	Εσωτ.	kg(lbs)	11(24)	11(24)	11(24)	11.5(25)
	Εξωτ.	kg(lbs)	23(51)	23(51)	25(55)	31(68)
Διάμετρος Σωλήνων (Υγρό/Αέριο)		mm	6.35 / 9.52	6.35 / 9.52	6.35 / 9.52	6.35 / 9.52
Σωλήνας Αποχέτευσης (εσωτ./εξωτ.)		mm	13.8/15.0 έως 16.8	13.8/15.0 έως 16.8	13.8/15.0 έως 16.8	13.8/15.0 έως 16.8
Μέγιστο μήκος σωληνώσεων (αφόρτιστο)		m	20 (15)	20 (15)	20 (15)	20 (15)
Μέγιστη υψομετρική διαφορά			15	15	15	15
Θερμοκρασιακό Εύρος Λειτουργίας	Ψύξη	°CDB	-10 έως 46	-10 έως 46	-10 έως 46	-10 έως 46
	Θέρμανση		-15 έως 24	-15 έως 24	-15 έως 24	-15 έως 24
Ψυκτικό μέσο	Τύπος (Δυναμικό Θέρμανσης Πλανήτη - GWP)		R32 (675)	R32 (675)	R32 (675)	R32 (675)
	Περιεχόμενο	kg(CO2eq-T)	0.6 (0.405)	0.6 (0.405)	0.7 (0.473)	0.85 (0.574)

Προαιρετικά Εξαρτήματα

Εύχρηστο Ενσύρματο Χειριστήριο:
Ενσύρματο Χειριστήριο Αφής:
Ενσύρματο Χειριστήριο:
Απλό Ενσύρματο Χειριστήριο:
Ασύρματη Διεπαφή LAN:

UTY-RCRYZ1
UTY-RNRYZ3
UTY-RLRY
UTY-RSRY
UTY-TFSXF2

Κιτ Επικοινωνίας:
Διεπαφή KNX®:
Διεπαφή MODBUS®:
Εξωτερικό Κιτ Σύνδεσης:

UTY-TWRXZ2
UTY-VKSX*
UTY-VMSX*
UTY-XWZSX5

*Δεν μπορεί να συνδυαστεί με τη Διεπαφή LAN UTY-TFSXF2

Διαστάσεις

(Μονάδα μέτρησης : mm)

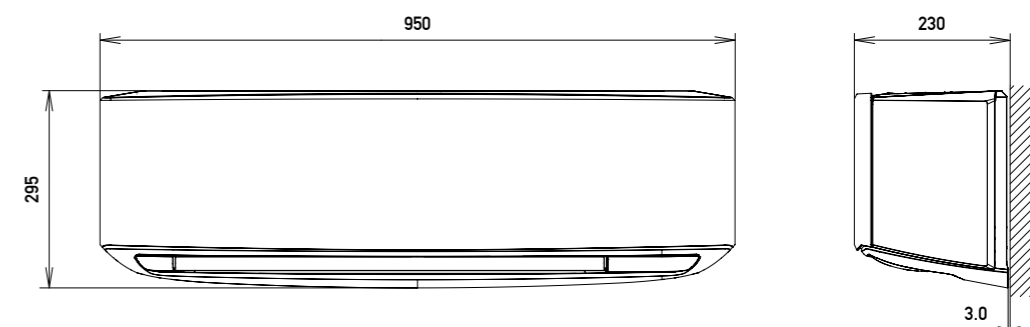

Τοίχου Standard Series

KM
Series

Λεπτός & Τετραγωνισμένος Σχεδιασμός

Ο λεπτός και τετραγωνισμένος σχεδιασμός επιτυγχάνεται χάρη στον εναλλάκτη πυκνής πολλαπλής διέλευσης και τον υψηλής αποδοτικότητας ανεμιστήρα.

Υβριδικός εναλλάκτης θερμότητας

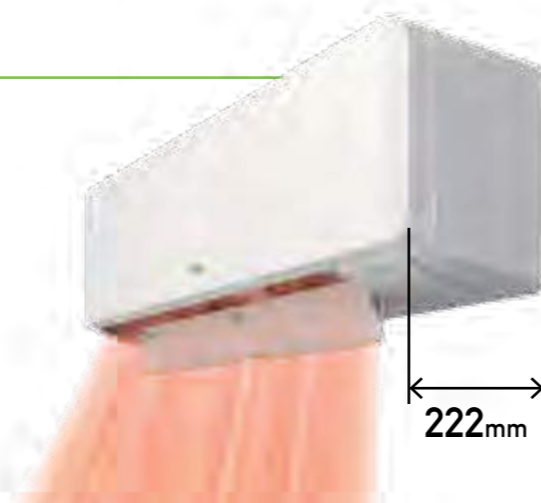
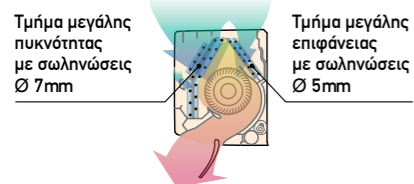

Υψηλή απόδοση και εξοικονόμηση

Η υψηλή απόδοση επιτυγχάνεται χάρη στον εναλλάκτη θερμότητας σχήματος Λ, τον ανεμιστήρα μεγάλης απόδοσης και το νέο ψυκτικό υγρό.

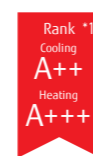

SEER ^{*1} **7.4**
SCOP ^{*2} **5.3**

*1: μοντέλο 07/09 *2: μοντέλο 09

Ευρεία διασπορά & Αθόρυβη λειτουργία

Ο μεγάλος διαχύτης σε συνδυασμό με την νέα διάταξη ροής αέρα, επιτυγχάνουν μεγάλη παροχή αέρα με χαμηλή ταχύτητα και αθόρυβα.



Έξυπνος Έλεγχος (Προαιρετικό)

Έυκολος έλεγχος του κλιματιστικού εντός ή εκτός σπιτιού από smartphone, tablet ή PC.



Ασύρματη διεπαφή LAN
Ο αποκλειστικός ασύρματος Wi-Fi προσαρμογέας δίνει τη δυνατότητα ελέγχου του κλιματιστικού από smartphone, tablet ή PC εκτός σπιτιού.

Κωδικός: ASYG07KMCE / ASYG09KMCE / ASYG12KMCE / ASYG14KMCE



Ασύρματο
Χειριστήριο



Για ASYG07/09/12KMCE Για ASYG14KMCE

Προδιαγραφές

Τύπος	Εσωτερική Μονάδα		ASYG07KMCE	ASYG09KMCE	ASYG12KMCE	ASYG14KMCE
	Εξωτερική Μονάδα		AOYG07KMCC	AOYG09KMCC	AOYG12KMCC	AOYG14KMCC
Τάση Λειτουργίας			Single phase, ~230V, 50Hz			
Απόδοση	Ψύξη	kW / Btu/h	2.0(0.9-3.0)/6824(3070-10240)	2.5(0.9-3.2)/8550(3070-10920)	3.4(0.9-3.9)/11600(3070-13300)	4.2(0.9-4.4)/14330(3070-15000)
	Θέρμανση		2.5(0.9-3.4)/8530(3070-11600)	2.8(0.9-4.0)/9550(3070-13650)	4.0(0.9-5.3)/13650(3070-18090)	5.4(0.9-6.0)/18430(3070-20480)
Κατανάλωση	Ψύξη/Θέρμανση	kW	0.450/0.555	0.630/0.620	0.935/0.960	1.220/1.410
EER	Ψύξη	W/W	4.43	3.97	3.65	3.44
COP	Θέρμανση	W/W	4.52	4.52	4.17	3.83
ReDesign	Ψύξη/Θέρμανση(-10°C)	kW	2.0/2.3	2.5/2.4	3.4/2.5	4.2/4.0
SEER	Ψύξη	W/W	7.40	7.40	7.30	6.90
SCOP	Θέρμανση (Μέση/Θερμή)	W/W	4.10/5.20	4.10/5.30	4.40/5.40	4.10/5.60
Κλάση Ενεργειακής Απόδοσης	Ψύξη		A++	A++	A++	A++
	Θέρμανση (Μέση/Θερμή)		A+/A+++	A+/A+++	A+/A+++	A+/A+++
Ρεύμα Λειτουργίας	Ψύξη/Θέρμανση	A	6.5/9.0	6.5/9.0	6.5/9.0	6.5/9.0
Ετήσια Κατανάλωση Ενέργειας	Ψύξη	kWh/a	95	118	168	213
	Θέρμανση (Μέση/Θερμή)		785/333	819/343	795/347	1367/533
Αφύγραση		l/h	1.0	1.3	1.8	2.1
Ηχητική Πίεση	Εσωτ. (Ψύξη)	Y/M/X/A	38/33/29/20	40/34/29/20	40/35/30/20	43/36/30/20
	Εσωτ. (Θέρμανση)	Y/M/X/A	41/35/31/22	42/36/31/22	42/38/33/22	44/39/33/24
	Εξωτ. (Ψύξη/Θέρμανση)	Υψηλή	46/46	46/46	50/50	50/50
Ηχητική Ισχύς	Εσωτ. (Ψύξη/Θέρμανση)	Υψηλή	54/56	55/57	55/58	57/59
	Εξωτ. (Ψύξη/Θέρμανση)	Υψηλή	61/61	61/62	65/65	65/66
Παροχή Αέρα	Εσωτ. / Εξωτ. (Ψύξη)	Υψηλή	650/1.650	700/1.650	700/1.700	770/1.680
	Εσωτ. / Εξωτ. (Θέρμανση)	Υψηλή	720/1.450	750/1.450	780/1.470	820/1.580
Καθαρές Διαστάσεις Y x M x B	Εσωτ.	mm	270 x 834 x 222	270 x 834 x 222	270 x 834 x 222	270 x 834 x 222
	Εξωτ.	mm	541 x 663 x 290	541 x 663 x 290	541 x 663 x 290	542 x 799 x 290
Καθαρό Βάρος	Εσωτ.	kg(lbs)	10 (22)	10 (22)	10 (22)	10 (22)
	Εξωτ.	kg(lbs)	22 (49)	22 (49)	24 (53)	31 (68)
Διάμετρος Σωλήνων (Υγρό/Αέριο)		mm	6.35/9.52	6.35/9.52	6.35/9.52	6.35/9.52
Σωλήνας Αποχέτευσης (εσωτ./εξωτ.)		mm	11.8/15.0 έως 16.8	13.8/15.8 έως 16.7	11.8/15.8 έως 16.7	11.8/15.8 έως 16.7
Μέγιστο μήκος σωληνώσεων (αφόρτιστο)		m	20 (15)	20 (15)	20 (15)	20 (15)
Μέγιστη υψομετρική διαφορά			15	15	15	15
Θερμοκρασιακό Εύρος Λειτουργίας	Ψύξη	°CDB	-10 έως 46	-10 έως 46	-10 έως 46	-10 έως 46
	Θέρμανση		-15 έως 24	-15 έως 24	-15 έως 24	-15 έως 24
Ψυκτικό μέσο	Τύπος (Δυναμικό Θέρμανσης Πλανήτη - GWP)		R32 (675)	R32 (675)	R32 (675)	R32 (675)
	Περιεχόμενο	kg(CO2eq-T)	0.6 (0.405)	0.6 (0.405)	0.7 (0.473)	0.85 (0.574)

Προαιρετικά Εξαρτήματα

Ενσύρματο Χειριστήριο:	UTY-RVNYM	Διεπαφή KNX®:	UTY-VKSX
Απλό Ενσύρματο Χειριστήριο:	UTY-RSNYM	Διεπαφή MODBUS®:	UTY-VMSX
Ασύρματη Διεπαφή LAN:	UTY-TFSXW1	Εξωτερικό Κιτ Σύνδεσης:	UTY-XWZXZ5
Κιτ Επικοινωνίας:	UTY-TWBXF2		

Διαστάσεις

(Μονάδα μέτρησης: mm)

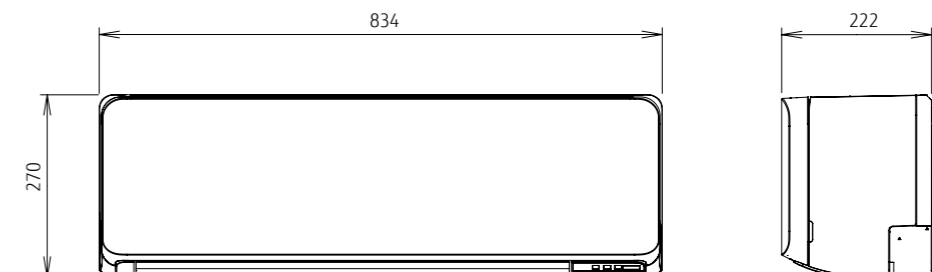

Τοίχου Standard Series

KM
Series



ALL
DC



Υψηλή απόδοση και εξοικονόμηση

Η υψηλή απόδοση επιτυγχάνεται χάρη στον εναλλάκτη θερμότητας οχήματος Λ, τον ανεμιστήρα μεγάλης απόδοσης και το νέο ψυκτικό υγρό.



Υβριδικός Εναλλάκτης Θερμότητας

Οι βαθμοί απόδοσης SEER/SCOP έχουν ανέλθει στην κορυφή της κατηγορίας με τη χρήση του νέου υβριδικής λειτουργίας, εναλλάκτη θερμότητας.

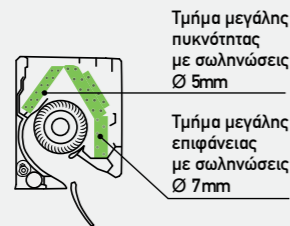

Πτερωτή μεγάλης διαμέτρου Ø107

Με την αύξηση της διαμέτρου της πτερωτής επιτυγχάνονται μεγαλύτερες παροχές αέρα χωρίς αύξηση της ισχύος του κινητήρα και χωρίς αύξηση του θορύβου.

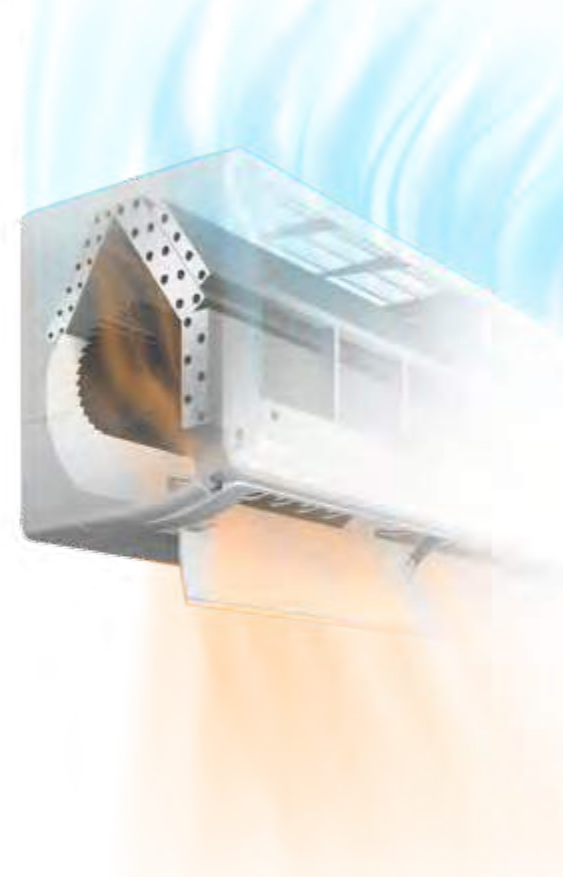

Κιτ Έξυπνου Ελέγχου (Προαιρετικό)

Μπορείτε να ελέγχετε απομακρυσμένα αυτή τη σειρά κλιματιστικών μέσω του έξυπνου κιτ και της διεπαφής LAN. Η διεπαφή LAN μπορεί να τοποθετηθεί χωρίς κάποια ειδική εγκατάσταση.

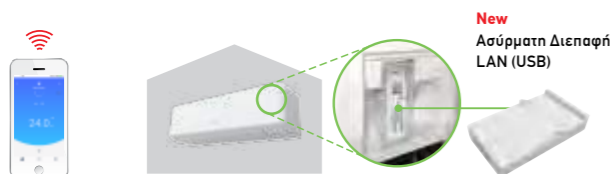

Λειτουργία Low ambient

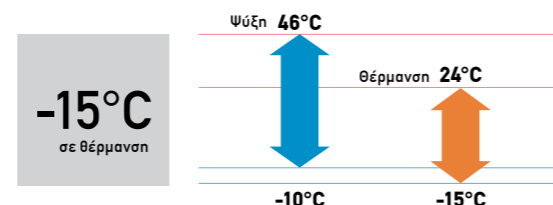

Κωδικός: ASYG18KMTE / ASYG24KMTE



Ασύρματο Χειριστήριο



Για ASYG18KMTE



Για ASYG24KMTE

Προδιαγραφές

Τύπος	Εσωτερική Μονάδα		ASYG18KMTE	ASYG24KMTE
	Εξωτερική Μονάδα		AOYG18KMTA	AOYG24KMTA
Tάση Λειτουργίας				
			Single phase, ~230V, 50Hz	
Απόδοση	Ψύξη	kW / Btu/h	5.2(0.9-6.0) / 17750(3070-20475)	7.1(0.9-8.3) / 24225(3070-28320)
	Θέρμανση		6.3(0.9-8.7) / 21500(3070-29690)	8.0(0.9-10.1) / 27300(3070-34460)
Κατανάλωση	Ψύξη/Θέρμανση	kW	1.39/1.56	2.08/1.91
EER	Ψύξη	W/W	3.74	3.41
COP	Θέρμανση	W/W	4.04	4.19
ReDesign	Ψύξη/Θέρμανση(-10°C)	kW	5.2/4.8	7.1/7.1
SEER	Ψύξη	W/W	7.8	7.3
SCOP	Θέρμανση (Μέση/Θερμή)	W/W	4.6 / 6.4	4.2 / 6.4
Κλάση Ενεργειακής Απόδοσης	Ψύξη		A++	A++
	Θέρμανση (Μέση/Θερμή)		A+/A+++	A+/A+++
Ρεύμα Λειτουργίας	Ψύξη/Θέρμανση	A	9.5/13.5	13.5/16.0
Ετήσια Κατανάλωση Ενέργειας	Ψύξη	kWh/a	234	340
	Θέρμανση (Μέση/Θερμή)		1.460/573	2.362/834
Αφύγραση		l/h	1.7	2.7
Ηχητική Πίεση	Εσωτ. (Ψύξη)	Y/M/X/A	45/40/35/29	49/40/35/29
	Εσωτ. (Θέρμανση)	Y/M/X/A	46/40/35/29	49/40/35/29
	Εξωτ. (Ψύξη/Θέρμανση)	Υψηλή	50/50	54/52
Ηχητική Ισχύς	Εσωτ. (Ψύξη/Θέρμανση)	Υψηλή	60/61	65/65
	Εξωτ. (Ψύξη/Θέρμανση)	Υψηλή	65/65	67/66
	Εσωτ. / Outdoor (Ψύξη)	Υψηλή	980/2.350	1.170/3.240
Παροχή Αέρα	Εσωτ. / Εξωτ. (Θέρμανση)	Υψηλή	1.020/2.100	1.170/2.820
		m³/h		
Καθαρές Διαστάσεις Y x M x B	Εσωτ.	mm	280 x 980 x 240	280 x 980 x 240
	Εξωτ.	mm	632 x 799 x 290	716 x 820 x 315
Καθαρό Βάρος	Εσωτ.	kg(lbs)	12.5(28)	12.5(28)
	Εξωτ.	kg(lbs)	36(79)	42(93)
Διάμετρος Σωλήνων (Υγρό/Αέριο)		mm	6.35 / 12.70	6.35 / 12.70
Σωλήνας Αποχέτευσης (εσωτ./εξωτ.)		mm	13.8/15.8 έως 16.7	13.8/15.8 έως 16.7
Μέγιστο μήκος σωληνώσεων (αφόρτιστο)		m	25(15)	30(15)
Μέγιστη υψομετρική διαφορά			20	25
Θερμοκρασιακό Εύρος Λειτουργίας	Ψύξη	°CDB	-10 έως 46	-10 έως 46
	Θέρμανση		-15 έως 24	-15 έως 24
Ψυκτικό μέσο	Τύπος (Δυναμικό Θέρμανσης Πλανήτη - GWP)		R32 (675)	R32 (675)
	Περιεχόμενο	kg(CO2eq-T)	1.02(0.689)	1.32(0.891)

Προαιρετικά Εξαρτήματα

Εύχρηστο Εναύρητο Χειριστήριο:	UTY-RCRYZ1	Κιτ Επικοινωνίας:	UTY-TWRXZ2
Εναύρητο Χειριστήριο Αφής:	UTY-RNRYZ3	Διεπαφή KNX®:	UTY-VKSX*
Εναύρητο Χειριστήριο:	UTY-RLRY	Διεπαφή MODBUS®:	UTY-VMSX*
Απλό Εναύρητο Χειριστήριο:	UTY-RSRY	Εξωτερικό Κιτ Σύνδεσης:	UTY-XWZXZ5
Ασύρματη Διεπαφή LAN:	UTY-TFSXF2		

* Δεν μπορεί να συνδυαστεί με τη Διεπαφή LAN UTY-TFSXF2

Διαστάσεις

(Μονάδα μέτρησης: mm)

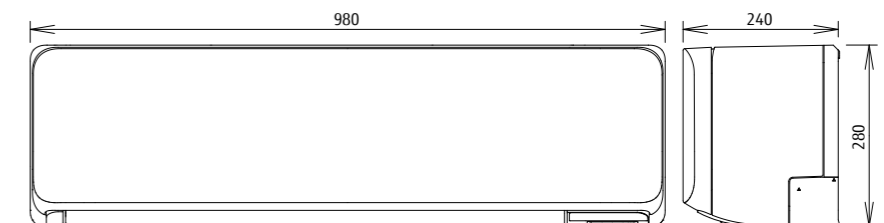

Τοίχου Standard Series

KM
SeriesALL
DC

Μικρή και πιο ελαφριά εξωτερική μονάδα

Αυτή η εξωτερική μονάδα είναι πιο ευέλικτη και συμπαγής και συμπαγής από τις συμβατικές μονάδες. Μπορεί να τοποθετηθεί εύκολα σε περιορισμένους χώρους.



Αισθητήρας ανθρωπίνης παρουσίας

Ο αισθητήρας ανθρωπίνης παρουσίας εντοπίζει τις κινήσεις των ατόμων στο χώρο και θέτει το κλιματιστικό σε λειτουργία χαμηλότερης απόδοσης, όταν ο χώρος είναι κενός.

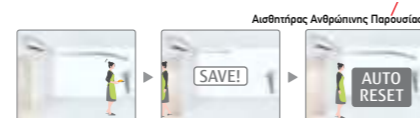

Νέο Ψυκτικό Υγρό R32

Το νέο ψυκτικό υγρό είναι πολύ πιο φιλικό στο περιβάλλον συμβάλλοντας στη μείωση του φαινομένου της υπερθέρμανσης του πλανήτη, από οποιοδήποτε άλλο διαθέσιμο ψυκτικό υγρό.



Κιτ Έξυπνου Ελέγχου (Προαιρετικό)

Μπορείτε να ελέγχετε απομακρυσμένα αυτή τη σειρά κλιματιστικών μέσω του έξυπνου κιτ και της διεπαφής LAN. Η διεπαφή LAN μπορεί να τοποθετηθεί χωρίς κάποια ειδική εγκατάσταση.

Με την ασύρματη διεπαφή και την έξυπνη εφαρμογή FGLair, μπορείτε να ελέγχετε την Ψύξη και τη Θέρμανση του σπιτιού σας οποιαδήποτε ώρα και στιγμή από οπουδήποτε και αν βρίσκεστε.

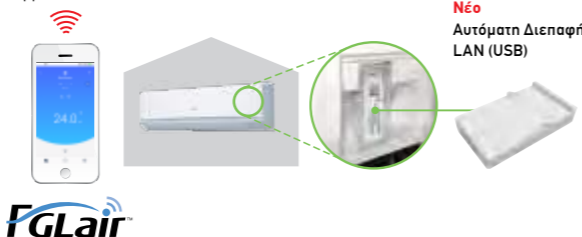

Κωδικός: ASYG30KMTA / ASYG36KMTA

Ασύρματο
Χειριστήριο

Προδιαγραφές

Τύπος	Εσωτερική Μονάδα		ASYG30KMTA		ASYG36KMTA	
	Εξωτερική Μονάδα		AOYG30KMTA		AOYG36KMTA	
Τάση Λειτουργίας			Single phase, ~230V, 50Hz			
Απόδοση	Ψύξη	kW / Btu/h	8.0 (2.9-9.0) / 27300(9895-30710)		9.4(2.9-10.0) / 32075(9895-34120)	
	Θέρμανση		8.8(2.2-11.0) / 30025(7510-37535)		10.1(2.7-11.2) / 34460(9210-38215)	
Κατανάλωση	Ψύξη/Θέρμανση	kW	2.33/2.20		3.16/2.73	
EER	Ψύξη	W/W	3.43		2.97	
COP	Θέρμανση	W/W	4.00		3.70	
ReDesign	Ψύξη/Θέρμανση(-10°C)	kW	8.0/6.5		9.4/7.1	
SEER	Ψύξη	W/W	6.67		6.14	
SCOP	Θέρμανση (Μέση/Θερμή)	W/W	4.54 / -		4.52 / -	
Κλάση Ενεργειακής Απόδοσης	Ψύξη		A++		A++	
	Θέρμανση (Μέση/Θερμή)		A+ / -		A+ / -	
Ρεύμα Λειτουργίας	Ψύξη/Θέρμανση	A	21.0/21.0		21.5/21.5	
Ετήσια Κατανάλωση Ενέργειας	Ψύξη	kWh/a	419		535	
	Θέρμανση (Μέση/Θερμή)		2.001 / -		2.198 / -	
Αφύγραση		l/h	2.6		3.8	
Ηχητική Πίεση	Εσωτ. (Ψύξη)	Y/M/X/A	50/44/40/33		50/44/40/33	
	Εσωτ. (Θέρμανση)	Y/M/X/A	49/44/39/33		49/44/39/33	
	Εξωτ. (Ψύξη/Θέρμανση)	Υψηλή	53/55		55/55	
Ηχητική Ισχύς	Εσωτ. (Ψύξη/Θέρμανση)	Υψηλή	65/65		65/65	
	Εξωτ. (Ψύξη/Θέρμανση)	Υψηλή	68/69		70/70	
Παροχή Αέρα	Εσωτ. / Outdoor (Ψύξη)	Υψηλή	1.330/3.750		1.330/3.750	
	Εσωτ. / Εξωτ. (Θέρμανση)	Υψηλή	1.330/3.750		1.330/3.750	
Καθαρές Διαστάσεις Υ x Μ x Β	Εσωτ.	mm	340x1,150x280		340x1,150x280	
	Εξωτ.	mm	788x940x320		788x940x320	
Καθαρό Βάρος	Εσωτ.	kg(lbs)	18.5(41)		18.5(41)	
	Εξωτ.	kg(lbs)	52.0(115)		52.0(115)	
Διάμετρος Σωλήνων (Υγρό/Αέριο)		mm	9.52/15.88		9.52/15.88	
Σωλήνας Αποχέτευσης (εσωτ./εξωτ.)		mm	13.8/15.8 έως 16.7		13.8/15.8 έως 16.7	
Μέγιστο μήκος σωληνώσεων (αφόρτιστο)		m	50(30)		50(30)	
Μέγιστη υψομετρική διαφορά			30		30	
Θερμοκρασιακό Εύρος Λειτουργίας	Ψύξη	°CDB	-15 έως 46		-15 έως 46	
	Θέρμανση		-15 έως 24		-15 έως 24	
Ψυκτικό μέσο	Τύπος (Δυναμικό Θέρμανσης Πλανήτη - GWP)		R32(675)		R32(675)	
	Περιεχόμενο	kg(CO2eq-T)	1.90(1.283)		1.90(1.283)	

Προαιρετικά Εξαρτήματα

Εύχρηστο Ενσύρματο Χειριστήριο:	UTY-RCRYZ1	Κιτ Επικοινωνίας:	UTY-TWRXZ2
Ενσύρματο Χειριστήριο Αφής:	UTY-RNRYZ3	Διεπαφή KNX®:	UTY-VKSX*
Ενσύρματο Χειριστήριο:	UTY-RLRY	Διεπαφή MODBUS®:	UTY-VMSX*
Απλό Ενσύρματο Χειριστήριο:	UTY-RSRY	Εξωτερικό Κιτ Σύνδεσης:	UTY-XWZXZ5
Ασύρματη Διεπαφή LAN:	UTY-TFSXF2		

*Δεν μπορεί να συνδυαστεί με τη Διεπαφή LAN UTY-TFSXF2

Διαστάσεις

(Μονάδα μέτρησης: mm)

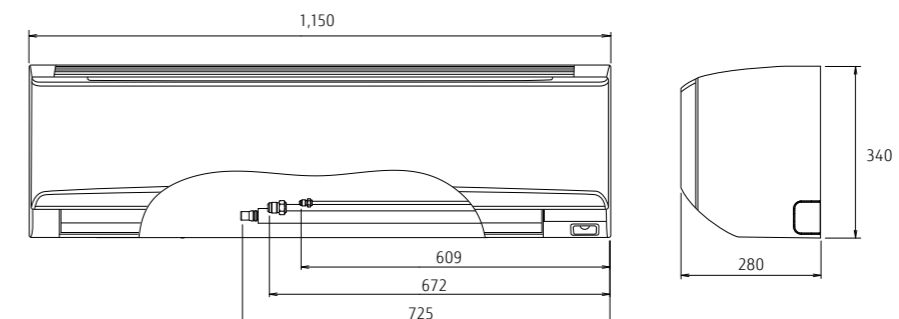

Τοίχου ECO Series

KP
SeriesALL
DC

Λεπτός & Τετραγωνισμένος Σχεδιασμός

Ο λεπτός και τετραγωνισμένος σχεδιασμός επιτυγχάνεται χάρη στον εναλλάκτη πυκνής πολλαπλής διέλευσης και τον υψηλής αποδοτικότητας ανεμιστήρα.



Υψηλή απόδοση και εξοικονόμηση

Η υψηλή απόδοση επιτυγχάνεται χάρη στον εναλλάκτη θερμότητας σχήματος Λ, τον ανεμιστήρα μεγάλης απόδοσης και το νέο ψυκτικό υγρό.



Ευρεία διασπορά & Αθόρυβη λειτουργία

Ο μεγάλος διαχύτης σε συνδυασμό με την νέα διάταξη ροής αέρα, επιτυγχάνουν μεγάλη παροχή αέρα με χαμηλή ταχύτητα και αθόρυβα.



Κιτ Έξυπνου Ελέγχου (Προαιρετικό)

Μπορείτε να ελέγχετε απομακρυσμένα αυτή τη σειρά κλιματιστικών μέσω του έξυπνου κιτ και της διεπαφής LAN. Η διεπαφή LAN μπορεί να τοποθετηθεί χωρίς κάποια ειδική εγκατάσταση.

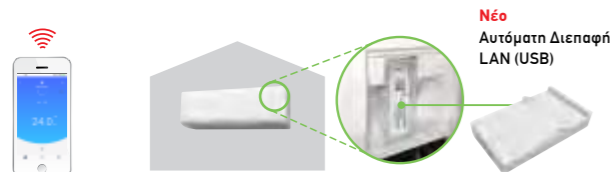

Λειτουργία Low ambient

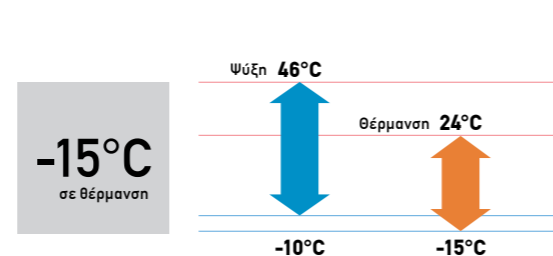

Κωδικός: ASYG07KPCE / ASYG09KPCE / ASYG12KPCE

Ασύρματο
Χειριστήριο

Προδιαγραφές

Τύπος	Εσωτερική Μονάδα		ASYG07KPCE	ASYG09KPCE	ASYG12KPCE
	Εξωτερική Μονάδα		AOYG07KPCA	AOYG09KPCA	AOYG12KPCA
Τάση Λειτουργίας			Single phase, ~230V, 50Hz		
Απόδοση	Ψύξη	kW / Btu/h	2.0 (0.9-2.8) / 6824(3070-9555)	2.5 (0.9-3.0) / 8530(3070-10235)	3.4 (0.9-3.7) / 11600(3070-12625)
	Θέρμανση		2.5 (0.9-3.4) / 8530(3070-11600)	2.8 (0.9-3.8) / 9555(3070-12965)	3.8 (0.9-4.8) / 12965(3070-16380)
Κατανάλωση	Ψύξη/Θέρμανση	kW	0.48/0.63	0.71/0.79	1.00/1.14
EER	Ψύξη	W/W	4.17	3.52	3.40
COP	Θέρμανση	W/W	3.97	3.54	3.33
Redesign	Ψύξη/Θέρμανση(-10°C)	kW	2.0/2.2	2.5/2.4	3.4/2.5
SEER	Ψύξη	W/W	6.70	6.70	6.30
SCOP	Θέρμανση (Μέση/Θερμή)	W/W	4.00 / 5.00	4.00 / 5.10	4.10 / 4.90
Κλάση Ενεργειακής Απόδοσης	Ψύξη		A++	A++	A++
	Θέρμανση (Μέση/Θερμή)		A+/A++	A+/A++	A+/A++
Ρεύμα Λειτουργίας	Ψύξη/Θέρμανση	A	6.5/9.0	6.5/9.0	6.5/9.0
Ετήσια Κατανάλωση Ενέργειας	Ψύξη	kWh/a	104	131	189
	Θέρμανση (Μέση/Θερμή)		769/330	840/356	853/380
Αφύγραση		l/h	1.0	1.3	1.8
Ηχητική Πίεση	Εσωτ. (Ψύξη)	Y/M/X/A	45/38/31/22	45/38/31/22	46/40/33/22
	Εσωτ. (Θέρμανση)	Y/M/X/A	45/40/36/26	45/40/36/26	46/40/35/27
	Εξωτ. (Ψύξη/Θέρμανση)	Υψηλή	45/46	47/47	49/51
Ηχητική Ισχύς	Εσωτ. (Ψύξη/Θέρμανση)	Υψηλή	57/58	58/58	59/59
	Εξωτ. (Ψύξη/Θέρμανση)	Υψηλή	57/58	59/59	62/62
	Εσωτ. / Outdoor (Ψύξη)	Υψηλή	580/1,650	580/1,650	630/1,700
Παροχή Αέρα	Εσωτ. / Εξωτ. (Θέρμανση)	Υψηλή	580/1,450	580/1,450	630/1,470
		m³/h			
Καθαρές Διαστάσεις Υ x Μ x Β	Εσωτ.	mm	270x784x224	270x784x224	270x784x224
	Εξωτ.	mm	541x663x290	541x663x290	541x663x290
Καθαρό Βάρος	Εσωτ.	kg(lbs)	8(18)	8(18)	8(18)
	Εξωτ.	kg(lbs)	23(51)	23(51)	25(55)
Διάμετρος Σωλήνων (Υγρό/Αέριο)		mm	6.35/9.52	6.35/9.52	6.35/9.52
Σωλήνας Αποχέτευσης (εσωτ./εξωτ.)		mm	11.8/15.0 έως 16.8	11.8/15.0 έως 16.8	11.8/15.0 έως 16.8
Μέγιστο μήκος σωληνώσεων (αφόρτιστο)		m	20(15)	20(15)	20(15)
Μέγιστη υψομετρική διαφορά			15	15	15
Θερμοκρασιακό Εύρος Λειτουργίας	Ψύξη	°CDB	-10 έως 46	-10 έως 46	-10 έως 46
	Θέρμανση		-15 έως 24	-15 έως 24	-15 έως 24
Ψυκτικό μέσο	Τύπος (Δυναμικό Θέρμανσης Πλανήτη - GWP)		R32 (675)	R32 (675)	R32 (675)
	Περιεχόμενο	kg(CO2eq-T)	0.55 (0.371)	0.55 (0.371)	0.59 (0.398)

Προαιρετικά Εξαρτήματα

Ασύρματο Διεπαφή LAN: UTY-TFSXF2
Βάση Τοίχου Χειριστήριου: UTZ-RXLA

Διαστάσεις

(Μονάδα μέτρησης: mm)

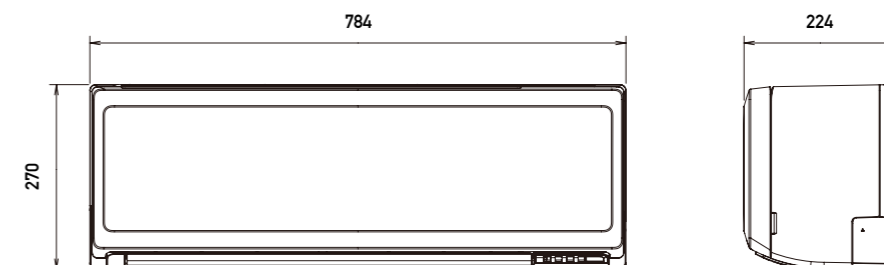

Τοίχου ECO Range

Συμπαγής Σχεδίαση & Άνεση



KL Series

ALL DC



Κωδικός: ASYG18KLCA / ASYG24KLCA



Ασύρματο Χειριστήριο



Μικρό μήκος & Συμπαγής σχεδιασμός

Ισχυρή ροή αέρα παρά το μικρό μήκος των 790mm.



Εύχρηστος Προγραμματισμός

Για εύκολο προγραμματισμό λειτουργίας, ο χρήστης μπορεί να επιλέξει είτε ώρες έναρξης-λήξης (On-Off), είτε λήξης-έναρξης (Off-On), ανάλογα με τις ανάγκες του από 30 λεπτά έως 12 ώρες (ανά 30 λεπτά).

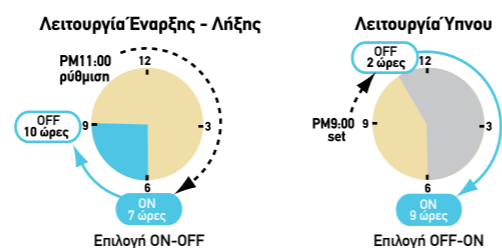

Λειτουργία Μέγιστης Ισχύος

Η επιθυμητή εσωτερική θερμοκρασία επιτυγχάνεται γρήγορα με τη λειτουργία ταχείας ψύξης ή ταχείας θέρμανσης. Η συσκευή λειτουργεί αδιάκοπα για περίπου 20 λεπτά, στη μέγιστη ταχύτητα συμπιεστή και ανεμιστήρα.



Οικονομική λειτουργία

Η θερμοκρασία αρχικής ρύθμισης μεταβάλλεται αυτόματα κατά 1°C.

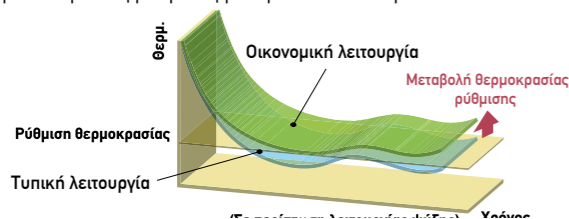

Λειτουργία Low ambient

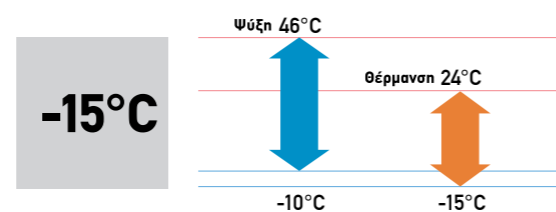

Προδιαγραφές

Τύπος	Εσωτερική Μονάδα		Εξωτερική Μονάδα	
			ASYG18KLCA	ASYG24KLCA
Τάση Λειτουργίας			230V, 1Ph, 50Hz	
Απόδοση	Ψύξη	kW Btu/h	5.2(0.9-5.5)/17750(3070-18770)	7.1(0.9-7.7)/24300(3070-26270)
	Θέρμανση		6.3(0.6-6.6)/21500(2050-22500)	8.0(0.9-9.0)/27300(3070-30700)
Κατανάλωση	Ψύξη/Θέρμανση	kW	1.68/1.80	2.42/2.22
EER	Ψύξη	W/W	3.09	2.93
COP	Θέρμανση	W/W	3.50	3.60
ReDesign	Ψύξη/Θέρμανση (@-10°C)	kW	5.20 / 4.80	7.10 / 7.10
SEER	Ψύξη	W/W	7.20	7.10
SCOP	Θέρμανση (Μέση/Θερμή)	W/W	4.30/6.30	4.00/6.40
Κλάση Ενεργειακής Απόδοσης	Ψύξη		A++	A++
	Θέρμανση (Μέση/Θερμή)		A+/A+++	A+/A+++
Ρεύμα Λειτουργίας	Ψύξη/Θέρμανση	A	9.5 / 13.5	13.5 / 17.5
Ετήσια Κατανάλωση Ενέργειας	Ψύξη	kWh/a	253	350
	Θέρμανση		1563/556	2485/832
Αφύγρυνση		l/h	1.9	3.1
Ηχητική Πίεση	Εσωτ. (Ψύξη)	Y/M/X/A	47 / 44 / 40 / 35	51 / 45 / 38 / 33
	Εσωτ. (Θέρμανση)	Y/M/X/A	50 / 45 / 41 / 37	52 / 45 / 41 / 37
	Εξωτ. (Ψύξη/Θέρμανση)	Υψηλή	50 / 56	55 / 57
Ηχητική Ισχύς	Εσωτ. (Ψύξη/Θέρμανση)	Υψηλή	60 / 65	64 / 65
	Εξωτ. (Ψύξη/Θέρμανση)	Υψηλή	61 / 66	65 / 67
Παροχή Αέρα	Εσωτ. / Εξωτ.	Υψηλή	m ³ /h	865/1830 995/2265
			m ³ /h	1040/2885 1040/3030
Καθαρές Διαστάσεις Υ x Μ x Β	Εσωτερική		mm	293x790x249
	Εξωτερική		kg(lbs)	9.5 (21)
Καθαρό Βάρος	Εσωτερική		mm	542x799x290
	Εξωτερική		kg(lbs)	33 (73)
Διάμετρος Σωλήνων (Υγρό/Αέριο)			mm	6.35 / 9.52
Μέγιστο μήκος σωληνώσεων (αφόρτιστο)			m	25 (15)
Μέγιστη υψομετρική διαφορά				20
Θερμοκρασιακό Εύρος Λειτουργίας	Ψύξη		°CDB	-10 ~ 46
	Θέρμανση			-15 ~ 24
Ψυκτικό μέσο	Τύπος (Δυναμικό Θέρμανσης Πλανήτη - GWP)			R32 (675)
	Περιεχόμενο	kg(CO2eq-T)		0.85 (0.574)

Διαστάσεις

(Μονάδα μέτρησης: mm)

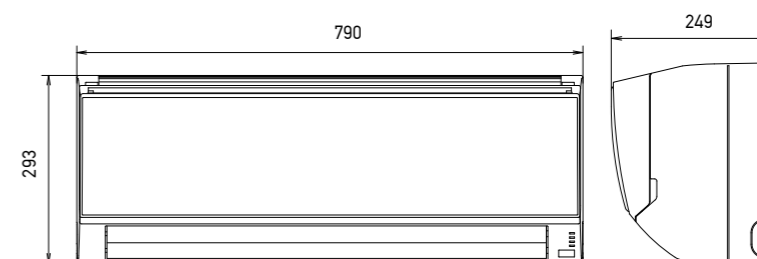

Επισκόπηση Συστημάτων Ελέγχου

Για Split & Multi-split

Όλες οι εσωτερικές μονάδες περιλαμβάνουν ασύρματα χειριστήρια, ως βασικό εξοπλισμό. Προαιρετικά μπορούν να δεχθούν ενσύρματα χειριστήρια και πρόσθετο εξοπλισμό απομακρυσμένης διαχείρισης.

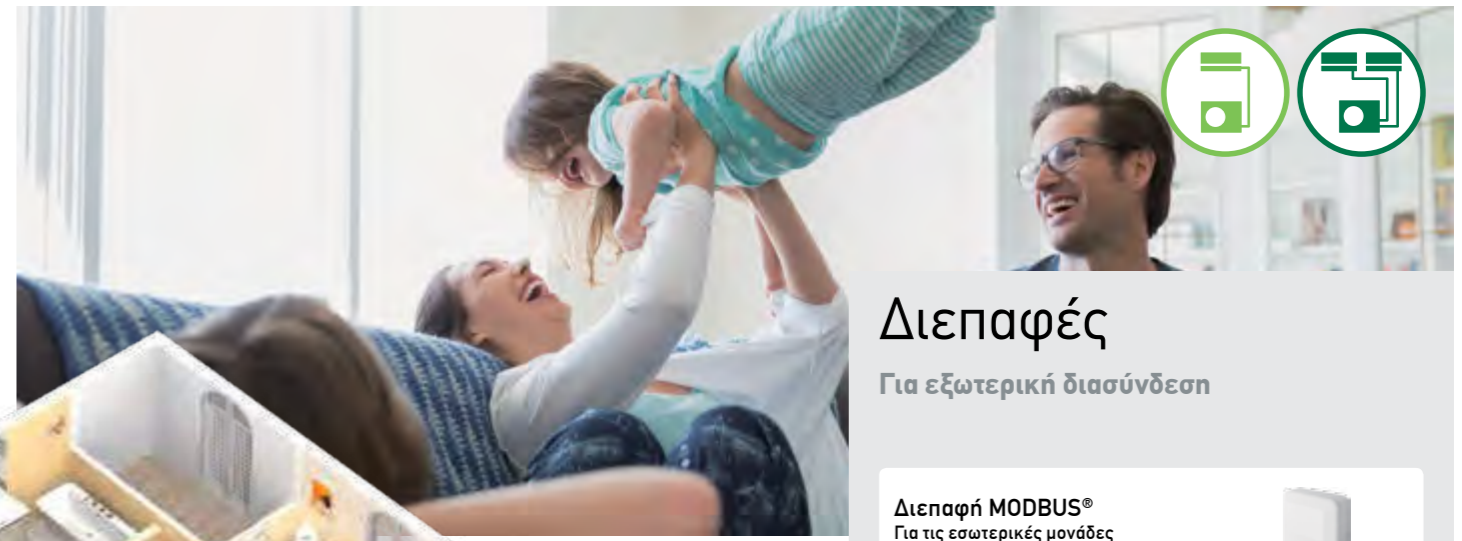

Διεπαφές

Για εξωτερική διασύνδεση

Διεπαφή MODBUS®
Για τις εσωτερικές μονάδες
UTY-VMSX



Διεπαφή MODBUS®
Για τις εσωτερικές μονάδες
FJ-RC-MBS-1



Διεπαφή KNX®
Για τις εσωτερικές μονάδες
UTY-VKSX



Διεπαφή KNX®
Για τις εσωτερικές μονάδες
FJ-RC-KNX-Ii



Ασύρματα Διεπαφή LAN
FJ-RC-WIFI-1



Διεπαφή Δικτύου
DC power supply type
UTY-VT6X



AC power supply type
UTY-VTGXV



Κλιματισμός

Μεμονωμένος Έλεγχος



Ενσύρματο Χειριστήριο

Δίνεται η δυνατότητα να ελέγχεται η θερμοκρασία του χώρου με ακρίβεια, μέσω του ενσωματωμένου αισθητήρα.



Ασύρματο Χειριστήριο

Απλές και εξελιγμένες λειτουργίες με μια επιλογή μέχρι 4 ημερήσια προγράμματα.



Απλό Χειριστήριο

Δίνει πρόσβαση στις βασικές λειτουργίες.



Κλιματισμός

Κεντρικός Έλεγχος



Ενσύρματος Κεντρικός Έλεγχος Για 5-6 & 8 Δωμάτια Multi

Δυνατότητα για κεντρικό ή μεμονωμένο έλεγχο

Διαδουκτιακός Έλεγχος (μέσω της Ασύρματης Διεπαφής τοπικού δικτύου)

Με τη χρήση της Ασύρματης Διεπαφής LAN και της εφαρμογής FGLair, μπορείτε να ελέγχετε τη θέρμανση και τη ψύξη του σπιτιού σας από οπουδήποτε.

Ασύρματη Διεπαφή LAN

Δίνει τη δυνατότητα ελέγχου του κλιματιστικού από smartphone και tablet.



+

Ασύρματη Διεπαφή LAN (USB)



Download Free
App Store Google play

Απλός σχεδιασμός και εύκολη εφαρμογή

Ο νέος σχεδιασμός μέσω της φιλικής οθόνης λειτουργίας, διευκολύνει αρκετά το χρήστη στον έλεγχο του κλιματιστικού.



Συγκριτικός Πίνακας Ενσύρματων Χειριστηρίων

Είδος							
Κωδικός	UTY-RNRYZ3	UTY-RLRY	UTY-RVNYM	UTY-RCRYZ1	UTY-RSNYM	UTY-RSRY	
Μέγιστος αριθμός ελεγχόμενων ομάδων	1	1	1	1	1	1	
Μέγιστος αριθμός ελεγχόμενων εσωτερικών μονάδων	16	16	16	1	16	16	
Ελεγχόμενες Λειτουργίες	On / Off	●	●	●	●	●	
	Επιλογή λειτουργίας	●	●	●	●	●	
	Επιλογή ταχύτητας ανεμιστήρα	●	●	●	●	●	
	Ρύθμιση θερμοκρασίας χώρου	●	●	●	●	●	
	Ρύθμιση ορίου θερμοκρασίας	●	●	●	—	●	
	Λειτουργία Test	●	●	●	●	●	
	Επιλογή κίνησης περσίδων επάνω/κάτω	●	●	●	●	—	
	Επιλογή κίνησης περσίδων δεξιά/αριστερά	●	●	●	●	—	
	Μεμονωμένη κίνηση περσίδων	●	—	—	●	—	
	Λειτουργία Anti-freezing	●	—	—	●	—	
	Ρύθμιση θερμοκρασίας επαναφοράς	●	●	●	—	—	
	Οικονομική λειτουργία	●	●	●	●	—	
	Αισθητήρας ανθρώπινης παρουσίας	●	—	—	—	—	
	Οθόνη - Ενδείξεις	Σφάλμα	●	●	●	●	●
		Αποπάωση	●	●	●	●	●
Τρέχουσα ώρα		●	●	●	—	—	
Ημέρα		●	●	●	—	—	
Απαγόρευση χειριστηρίου		●	●	●	●	●	
Ένδειξη διεύθυνσης		●	●	●	●	●	
Θερμοκρασία δωματίου		●	—	●	●	—	
Υποστήριξη άλλων γλωσσών		●	—	●	—	—	
Θερινή ώρα		●	—	●	—	—	
Εγγραφή ονόματος		●	—	—	—	—	
Χρονοδιακόπτες	Οπίσθιος φωτισμός	●	—	●	●	●	
	Χρονοπρόγραμμα	Περίοδος	Εβδομαδιαίο	Εβδομαδιαίο	Εβδομαδιαίο	—	—
		On/off, Προσωρινό, Λειτουργία, Προγράμματα ανά ημέρα	8	4	8	—	—
	On/off χρονοδιακόπτης	●	●	●	● (OFF μόνο)	—	
	Χρονοπρόγραμμα ύπνου	—	—	—	—	—	
	Απλός προγραμματισμός	—	—	—	—	—	
	Αυτόματη απενεργοποίηση	●	●	●	—	—	
Εξαιρούμενη ημέρα	●	●	●	—	—		
Έλεγχος	Βήματα ελάχιστης ρύθμισης (λεπτά)	10 - 30	30	30	—	—	
	Ιστορικό σφαλμάτων	●	●	●	—	—	
	Key lock	Child lock	Child lock	Child lock	—	—	

*1 "Operation mode" setting is not available for this model. *2 This function is available only through external input control.

*3 Only individual airflow batch reset is mounted. *4 This function is available only when using wired remote controller.

●: Υποστηρίζεται ○: Προαιρετική λειτουργία —: Δεν υποστηρίζεται ακόμα

Ενσύρματο Χειριστήριο

UTY-RLRY



Μέγιστος Αριθμός Ελεγχόμενων Μονάδων
16 εσωτερικές μονάδες

Μέγιστος Αριθμός Ελεγχόμενων Ομάδων
1 Ομάδα

- Πολλαπλές δυνατότητες χρονοπρογράμματος (Έναρξη/Παύση/Εβδομαδιαία)
- Δυνατότητα ελέγχου της θερμοκρασίας χώρου από τον ενσωματωμένο αισθητήρα.
- Ένδειξεις κωδ. Σφάλματος
- Ένδειξη ιστορικού σφαλμάτων (τελευταία 16 συμβάντα)
- Σύνδεση με διπολικό αγωγό

Υψηλή απόδοση με συμπαγείς διατάξεις

Με την χρήση ενός μόνου χειριστηρίου, πέραν των επιμέρους ελέγχων, παρέχεται εβδομαδιαίο χρονοπρόγραμμα και άλλες λειτουργίες όπως εξοικονόμηση ενέργειας κλπ.

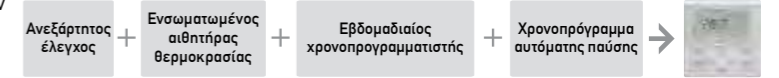

Ευκολη χρήση και Υψηλή ευκρίνεια

- Επιλεγμένη λειτουργία, Επιθυμητή θερμοκρασία και Ταχύτητα Ανεμιστήρα, αναγράφονται με μεγάλους χαρακτήρες.
- Γραφικό περιβάλλον ενδείξεων επιλεγμένης λειτουργίας
- Εύκολος και απλός οδηγός επιλογής λειτουργιών ελέγχου

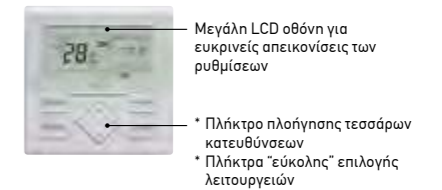

Εύχρηστο Ενσύρματο Χειριστήριο

UTY-RCRYZ1

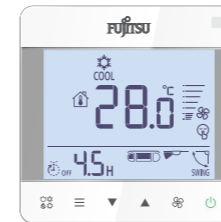

Μέγιστος Αριθμός Ελεγχόμενων Μονάδων
1 εσωτερική μονάδα

Μέγιστος Αριθμός Ελεγχόμενων Ομάδων
1 Ομάδα

- Μοντέρνα σχεδίαση υψηλής αισθητικής
- Εύκολη εγκατάσταση : Διαστάσεις συμβατές με τα ηλεκτρικά κουτιά Ευρωπαϊκών Προδιαγραφών
- Δυνατότητα συνδυαστικής λειτουργίας (ασύρματη/ενσύρματη)
- Σύνδεση με διπολικό αγωγό

Μεγάλη οθόνη με ευανάγνωστες ενδείξεις

- Μεγάλη οθόνη - μικρές διατάξεις
- Μεγάλοι ευανάγνωστοι χαρακτήρες
- Απλή και εύχρηστη λειτουργικότητα



Συνδεσιμότητα

Οικιακή Σύνδεση

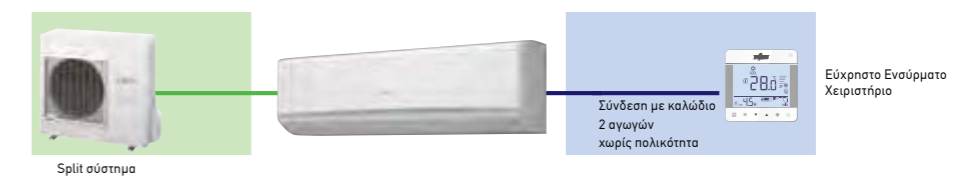

Τεχνικά Χαρακτηριστικά

Κωδικός	UTY-RLRY	UTY-RCRYZ1
Τροφοδοσία	DC 12V	DC12V
Διαστάσεις (Υ x Π x Β) (mm)	120 x 120 x 17	86 x 86 x 44
Βάρος (g)	170	135

Τύπος Τροφοδοσίας 12V παρέχεται από την εσωτερική μονάδα

Ασύρματη Διεπαφή LAN

UTY-TFNXZ1 / UTY-TFSXZ1, UTY-TFSXW1, UTY-TFSXF2



Τύπος USB για συγκεκριμένα μοντέλα UTY-TFSXF2

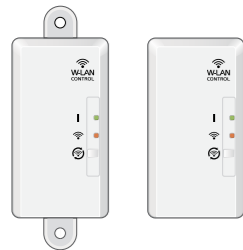

UTY-TFNXZ1
UTY-TFSXZ1

UTY-TFSXW1

Μέγιστη Συνδεση
1 εσωτερική μονάδα

- Η πλέον προηγμένη λύση απομακρυσμένου ελέγχου λειτουργίας του κλιματιστικού, μέσω φορητών συσκευών όπως Smartphones και Tablets.
- Δεν απαιτείται χωριστή παροχή ενέργειας
- Χρησιμοποιείται από εσωτερικές μονάδες Split και Multi

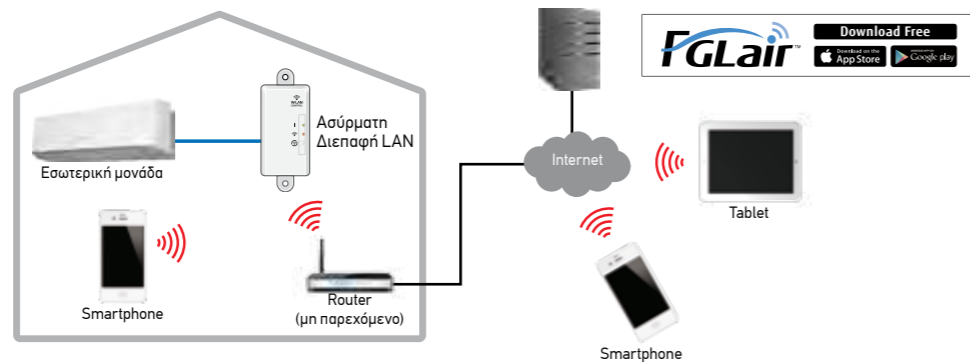

Βασικός έλεγχος

- Ενεργοποίηση & απενεργοποίηση μονάδων
- Επιλογή λειτουργίας (Θέρμανση, Ψύξη, κλπ.)
- Ρύθμιση ταχύτητας ανεμιστήρα
- Επιλογή θέσης περσίδων (ροή αέρα)
- Ρύθμιση χρονοπρογραμμάτων (εβδομαδιαία)
- Επιλογή οικονομικής λειτουργίας

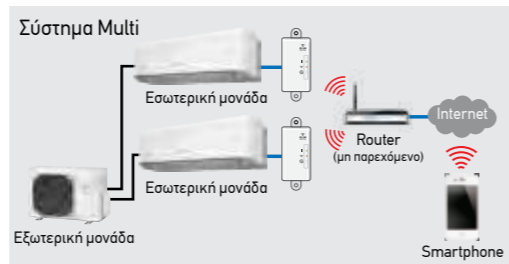

Πολλαπλός έλεγχος κλιματιστικών

- Πολλαπλός έλεγχος κλιματιστικών μονάδων σε διαφορετικές τοποθεσίες.

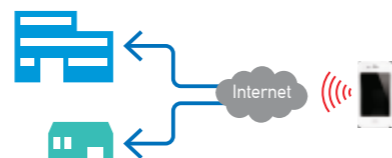

Οθόνη σφάλματος & Ειδοποίηση με mail

- Ειδοποίηση μέσω e-mail
- Ένδειξη δυσλειτουργίας κλιματιστικού
- Επιτρέπει τη γρήγορη κλήση του service σε περίπτωση εμφάνισης σφάλματος

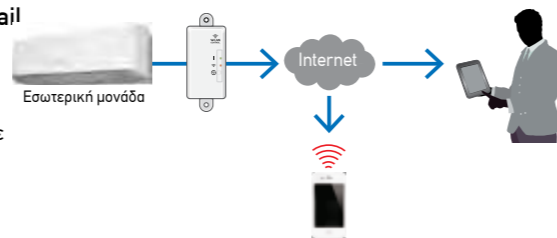

Ασύρματη Διεπαφή LAN (USB τύπου) UTY-TFSXF2

Το νέο kit USB είναι διαθέσιμο. Δεν απαιτείται ειδική εγκατάσταση, αφού τοποθετείται εύκολα στην εσωτερική μονάδα.



Τεχνικά Χαρακτηριστικά

Κωδικός	UTY-TFNXZ1 / UTY-TFSXZ1	UTY-TFSXW1	UTY-TFSXF2
Διαστάσεις (Υ x Π x Β) (mm)	71 x 38 x 15	71 x 38 x 15	56.7 x 34 x 9.72
Βάρος (g)	35	35	30

Διεπαφή MODBUS® για Εσωτερικές Μονάδες

UTY-VMSX



Μέγιστη Συνδεσιμότητα
1 Εσωτερική μονάδα

Η Διεπαφή MODBUS επιτρέπει την πλήρη ενσωμάτωση των κλιματιστικών σε κεντρικό δίκτυο Ελέγχου και Διαχείρισης Κτηρίου (BMS).

- Μικρό μέγεθος για εύκολη εγκατάσταση.
- Δεν χρειάζεται εξωτερική τροφοδοσία.
- Η Διεπαφή MODBUS συνδέεται μία προς μία με την εσωτερική μονάδα.
- Η Διεπαφή MODBUS επιτρέπει την πλήρη διαχείριση και τον έλεγχο των κλιματιστικών μέσω κεντρικού ελεγκτή.

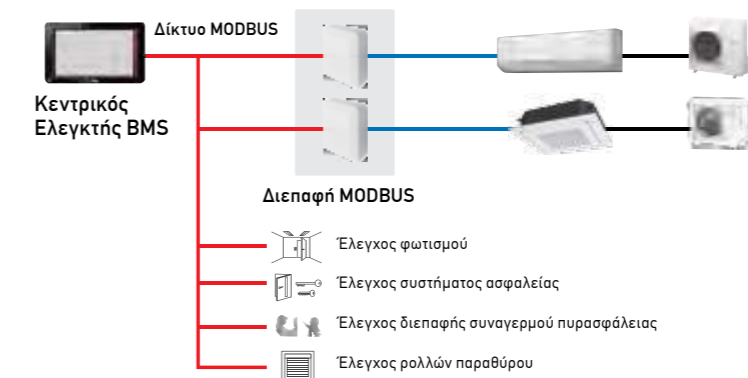

Βασικός Έλεγχος

- Λειτουργία ON/OFF
- Επιλογή λειτουργίας (Ψ, Θ, Ανεμ/ρας)
- Επιλογή ταχύτητας ανεμιστήρα
- Ρύθμιση περσίδων
- Ρύθμιση και ένδειξη θερμοκρασίας χώρου
- Επιλογή Eco-sleep
- Ένδειξη κωδικού βλάβης

Εύκολη Εγκατάσταση

Ευέλικτη εγκατάσταση, δεν απαιτεί εξωτερική τροφοδοσία.

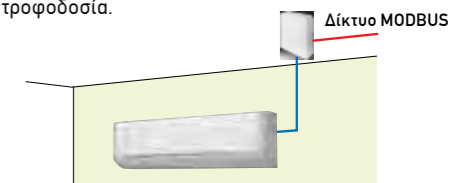

Διεπαφή KNX® Convertor για Εσωτερική Μονάδα

UTY-VKSX



Μέγιστη Συνδεσιμότητα
1 Εσωτερική μονάδα

Η Διεπαφή KNX είναι χρήσιμη για μοναδιαίο έλεγχο.

- Η νέα Διεπαφή KNX επιτρέπει τη διασύνδεση σε δίκτυο Κεντρικού Ελέγχου.
- Συμπαγής και ελαφριά συσκευή.



Τεχνικά Χαρακτηριστικά

Κωδικός	UTY-VMSX
Τάση τροφοδοσίας	DC 12 V
Απορροφούμενη Ισχύς (W)	Max. 1.2
Διαστάσεις (Υ x Π x Β) (mm)	140 x 117 x 43
Βάρος (g)	200
Μέγιστη Συνδεσιμότητα εσωτερικής μονάδας ανά 1 Διεπαφή MODBUS	1

Προδιαγραφές Επικοινωνίας MODBUS

Διαμεταγωγή	RTU mode
Ταχύτητα	9600/19200bps
Bit Δεδομένων	8
Ισοτιμία	ζυγή/περιττή/καμία
Bit Τερματισμού	1/2 (χωρίς ισοτιμία)
Δίκτυο	RS485
Μέγιστο μήκος καλωδίου	1000m

Κωδικός	UTY-VKSX
Τάση τροφοδοσίας	DC 12 V
Κατανάλωση (W)	0.6
Διαστάσεις (Υ x Π x Β) (mm)	140 x 117 x 43
Βάρος (g)	215